

COMFORTY

Паспорта душевых кабин



COMFORTY 181

габариты: 900*900*2150

Инструкция по эксплуатации

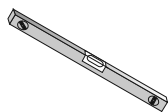

Уровень

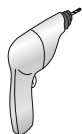

Дрель

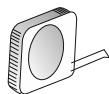

Рулетка



Крестообразная отвертка



Гаечный ключ

Комплектация

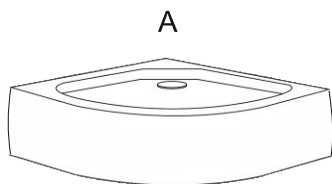

A



C

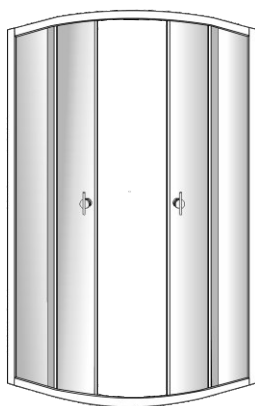

B

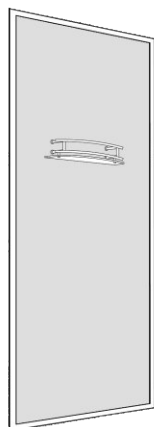

D





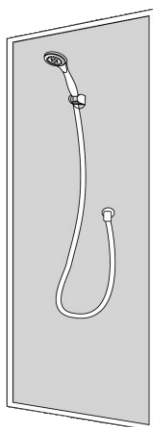

E





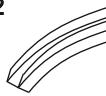



F





- A - Поддон
- B - Дверной блок
- C - Крыша
- D - Левая задняя стенка
- E - Центральная панель
- F - Правая задняя стенка

A







<p>A1</p>  <p>x4</p>	<p>A2</p>  <p>x4</p>	<p>A3</p>  <p>x2</p>	<p>A4</p>  <p>x4</p>	<p>A5</p>  <p>x4</p>	<p>A6</p>  <p>x1</p>
---	---	---	---	---	---





<p>A7</p>  <p>St4x40</p> <p>x9</p>	<p>A8</p>  <p>x5</p>	<p>A9</p>  <p>x4</p>	<p>A10</p>  <p>x3</p>	<p>A11-1</p>  <p>x2</p>	<p>A12</p>  <p>x26</p>
---	---	---	--	--	---



B

<p>B1</p>  <p>M5x20</p> <p>x22</p>	<p>B2</p>  <p>ST4x30</p> <p>x8</p>	<p>B3</p>  <p>x6</p>	<p>B4</p>  <p>ST4x12</p> <p>x3</p>	<p>B5</p>  <p>M4x16</p> <p>x2</p>
---	---	---	---	--

C

<p>C1</p>  <p>x8</p>	<p>C2</p>  <p>x2</p>	<p>C3</p>  <p>x1</p>	<p>C4</p>  <p>x2</p>	<p>C5</p>  <p>x1</p>	<p>C6</p>  <p>x1</p>
---	---	---	---	---	---

<p>C7</p>  <p>x1</p>	<p>C8</p>  <p>x1</p>	<p>C9</p>  <p>St4x16</p> <p>x4</p>	<p>C10</p>  <p>x4</p>	<p>C11</p>  <p>x4</p>
---	---	--	--	--

<p>C12</p>  <p>x5</p>	<p>C13</p>  <p>St5x16</p> <p>x15</p>
--	---

Подготовка помещения.

Установка боксов и душевых кабин производится до монтажа другого оборудования (см. Рис.1)

НЕПРАВИЛЬНО!



рис.1

Помещение для сборки кабин и боксов, а так же место для установки г/м изделий должно быть очищено от посторонних предметов, строительного мусора и пыли, от чистоты места во многом зависит качество сборки и дальнейшие сроки качественной работы устанавливаемого оборудования.

В целях безопасности людей, сохранности оборудования, получения качественной и правильной сборки, во время установки г/м изделий любые другие работы **НЕ ДОПУСКАЮТСЯ**.

Для проведения тех. обслуживания г/м ванн, боксов и душевых кабин необходимо обеспечить доступ к узлам изделия путем смещения изделия от стен или угла ванной комнаты, в связи с этим рекомендуется другое оборудование ванной комнаты устанавливать на расстояниях, указанных на Рис. 2.

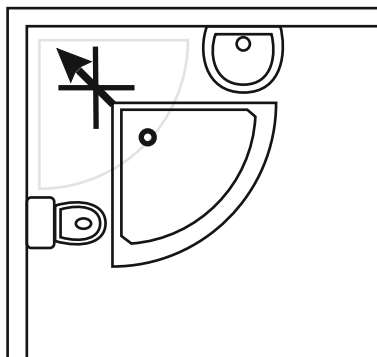
ПРАВИЛЬНО!



рис.2

В случае если другое оборудование установлено вплотную к изделию, то демонтаж и последующая установка данного оборудования для проведения тех. обслуживания производится за счет или силами заказчика.

Если размеры помещения или особенности планировки не позволяют обеспечить доступ к узлам изделия, то установка в таких случаях невозможна, см. Рис. 3.

НЕПРАВИЛЬНО!

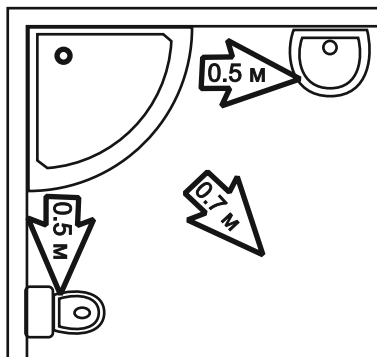



рис.3

1. Сборка изделия с герметизацией швов (душевые кабины и боксы).
2. Установка изделия.
3. Подключение изделия к канализации.
4. Подключение штатного смесителя к водоснабжению.
5. Подключение изделия, а также встроенных в него сервисных функций, к электросети.
6. Проверка изделия на герметичность, проверка работы гидромассажа, тестирование изделия на всех рабочих режимах.
7. Оформление гарантийного талона.



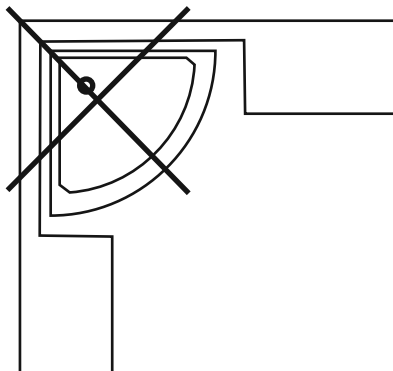
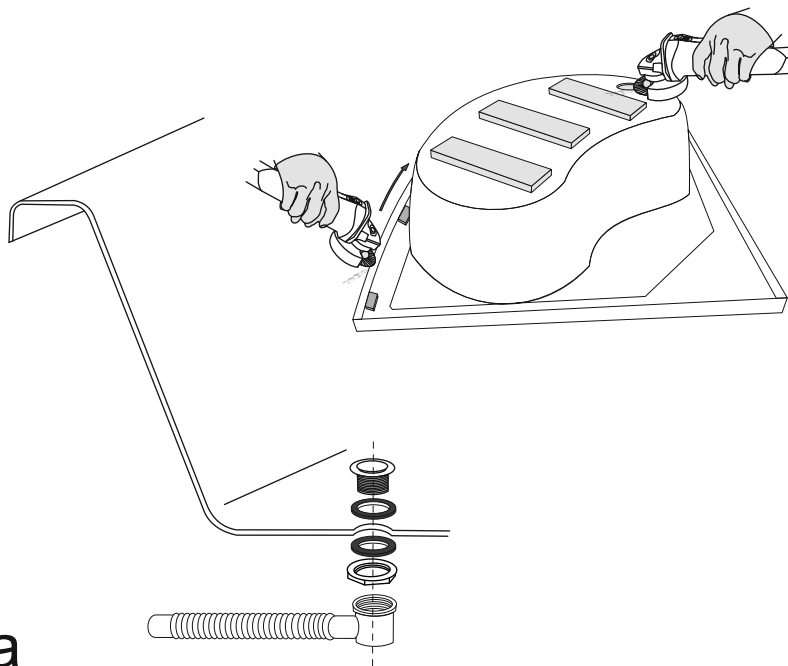

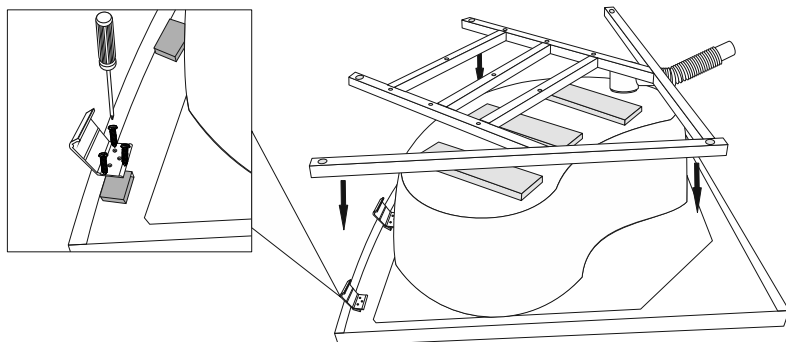

a

<p>C12</p>  <p>x5</p>	<p>C13</p>  <p>St5x16</p> <p>x15</p>
---	--



b

<p>A8</p>  <p>x5</p>	<p>A9</p>  <p>x4</p>	<p>A10</p>  <p>x3</p>	<p>A11-1</p>  <p>x2</p>	<p>A12</p>  <p>x26</p>
---	---	--	--	--

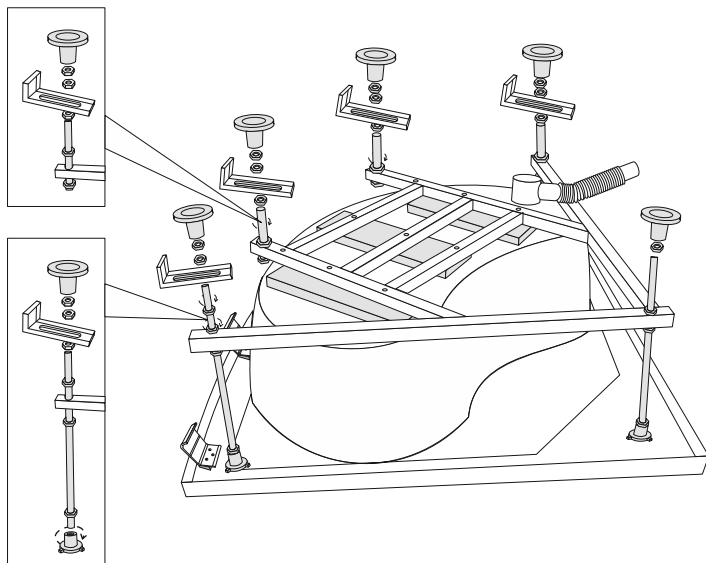

c

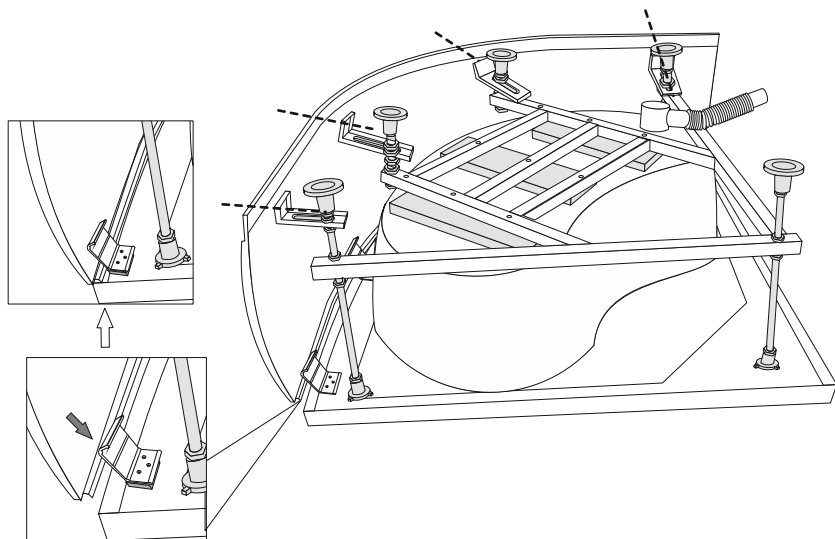

d

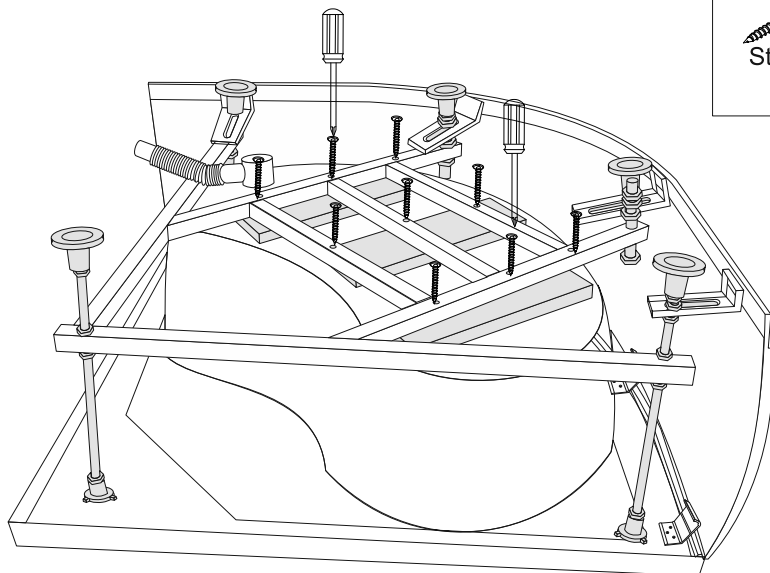

A7
St4x40
x9

e

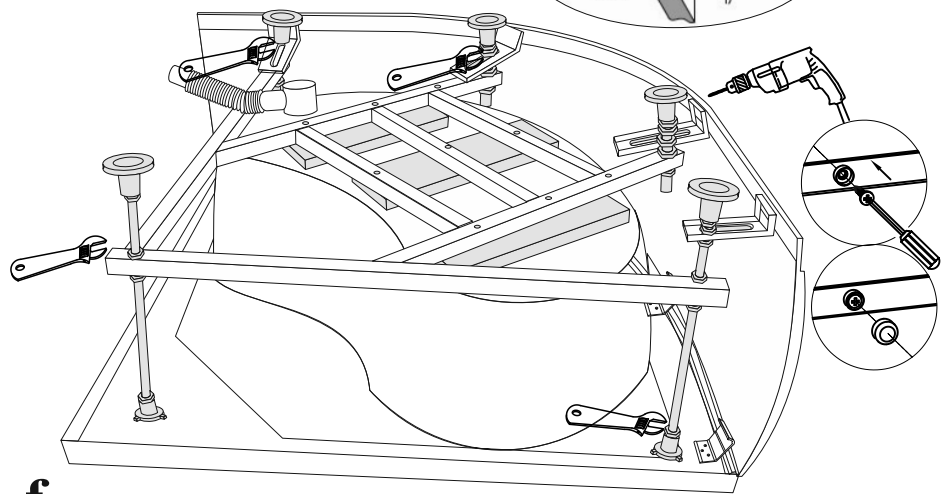
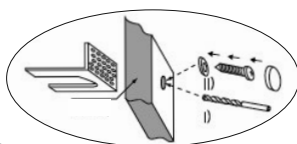
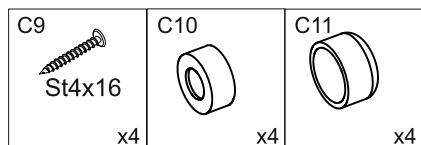

f

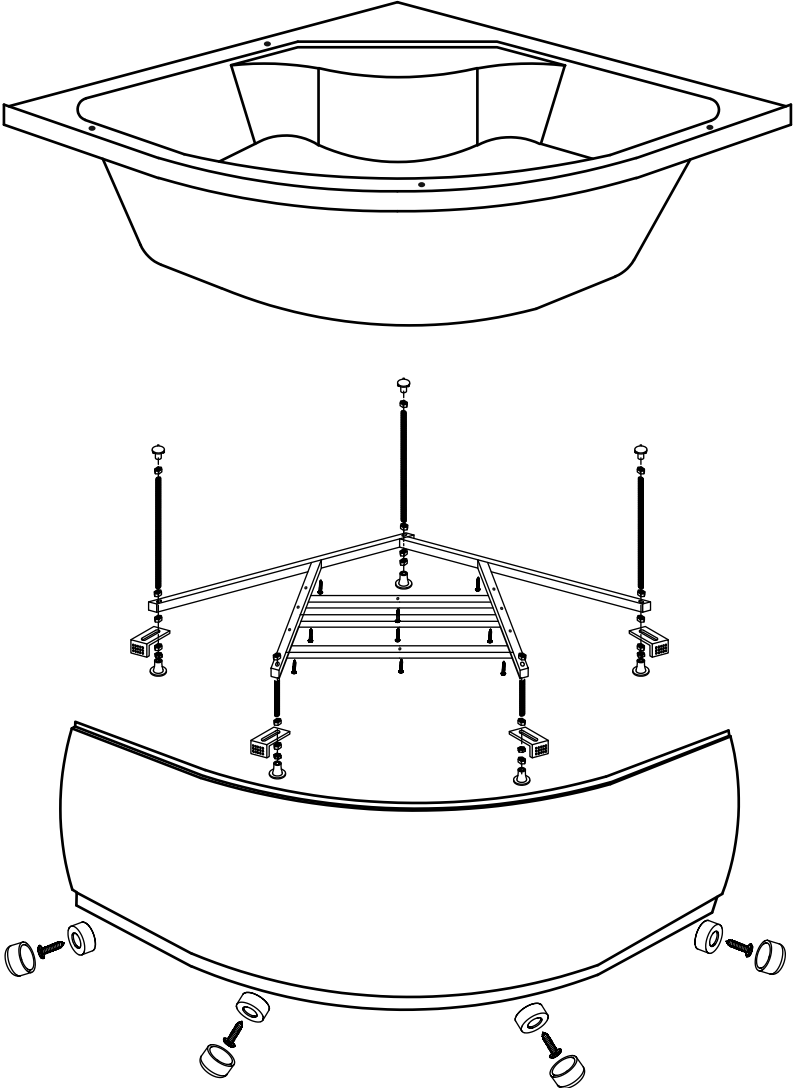

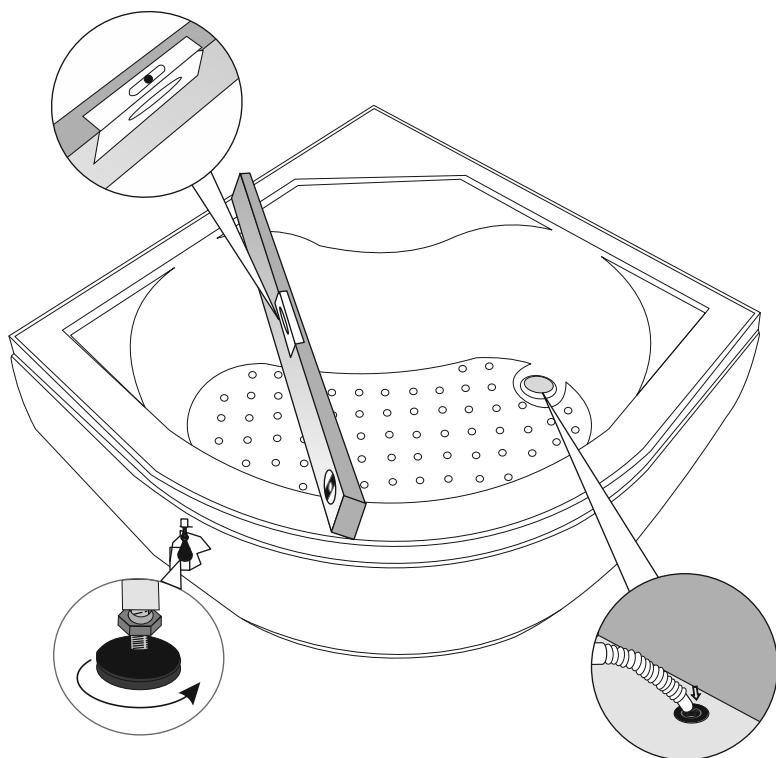
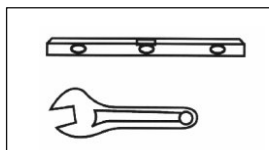

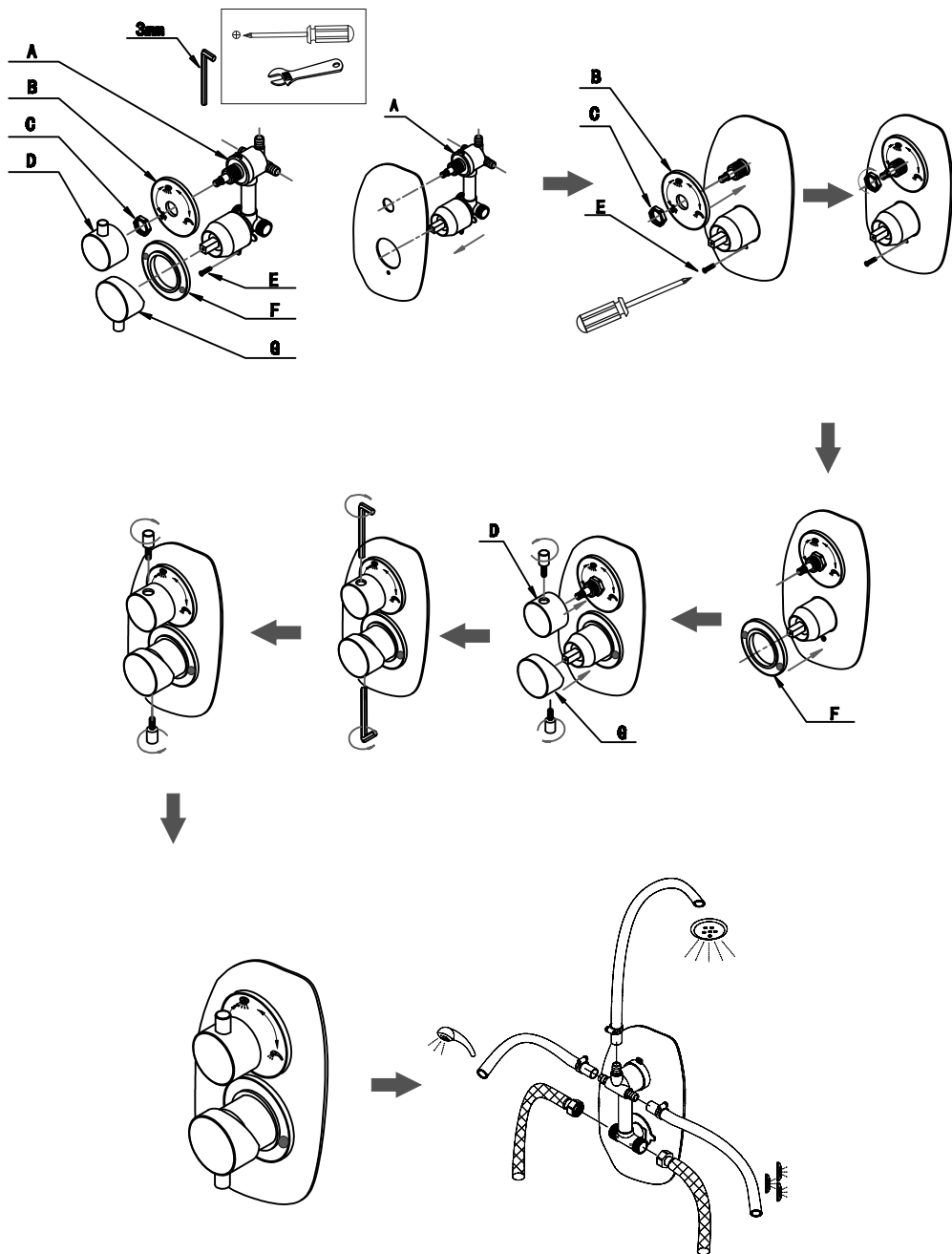

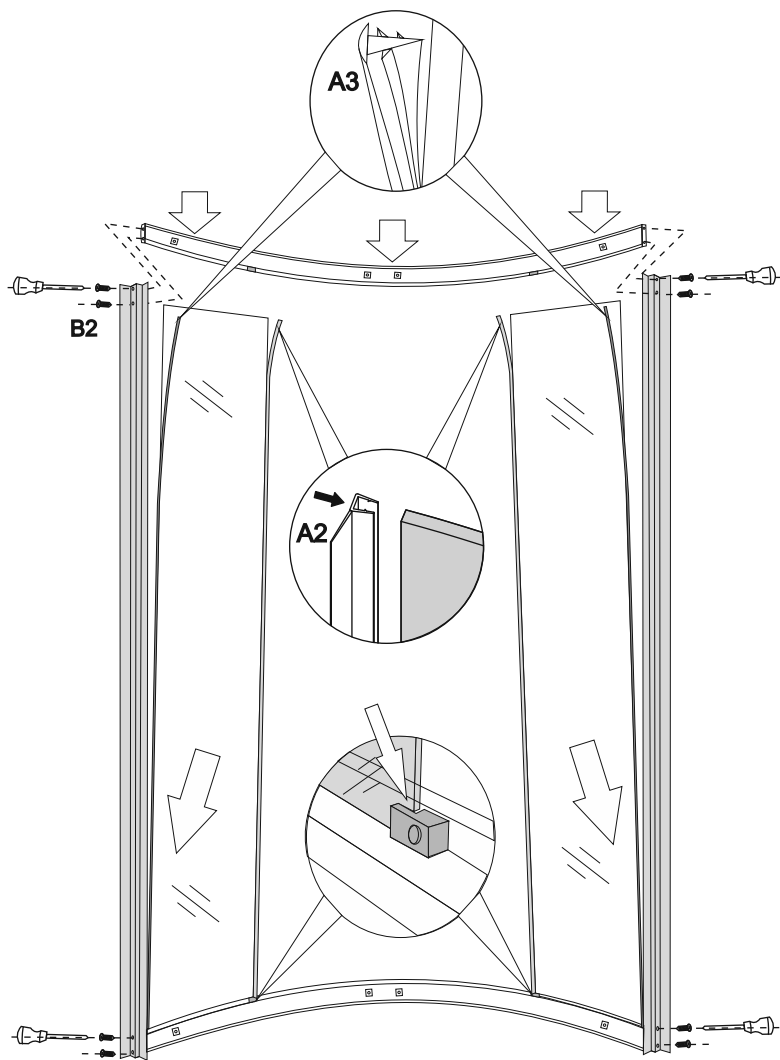
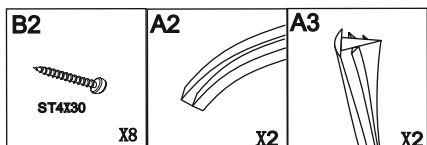

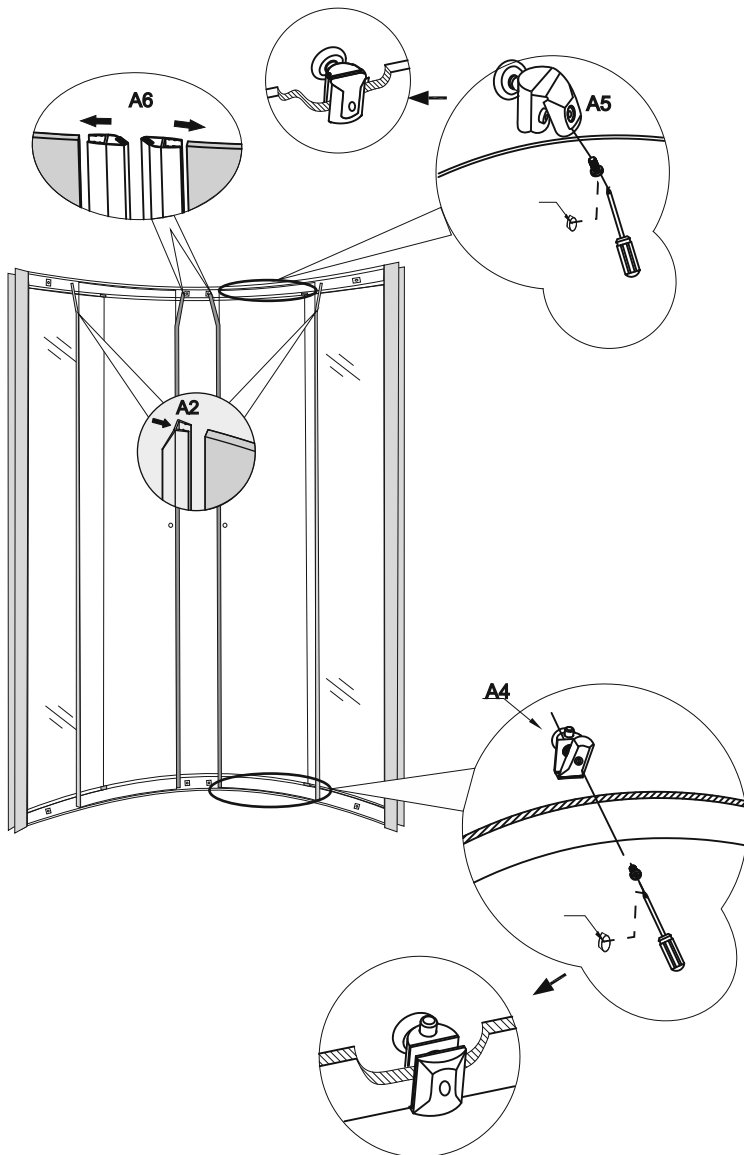
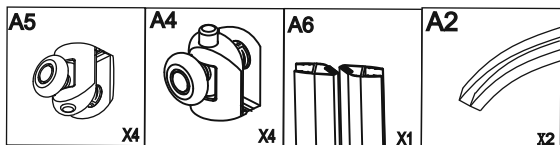

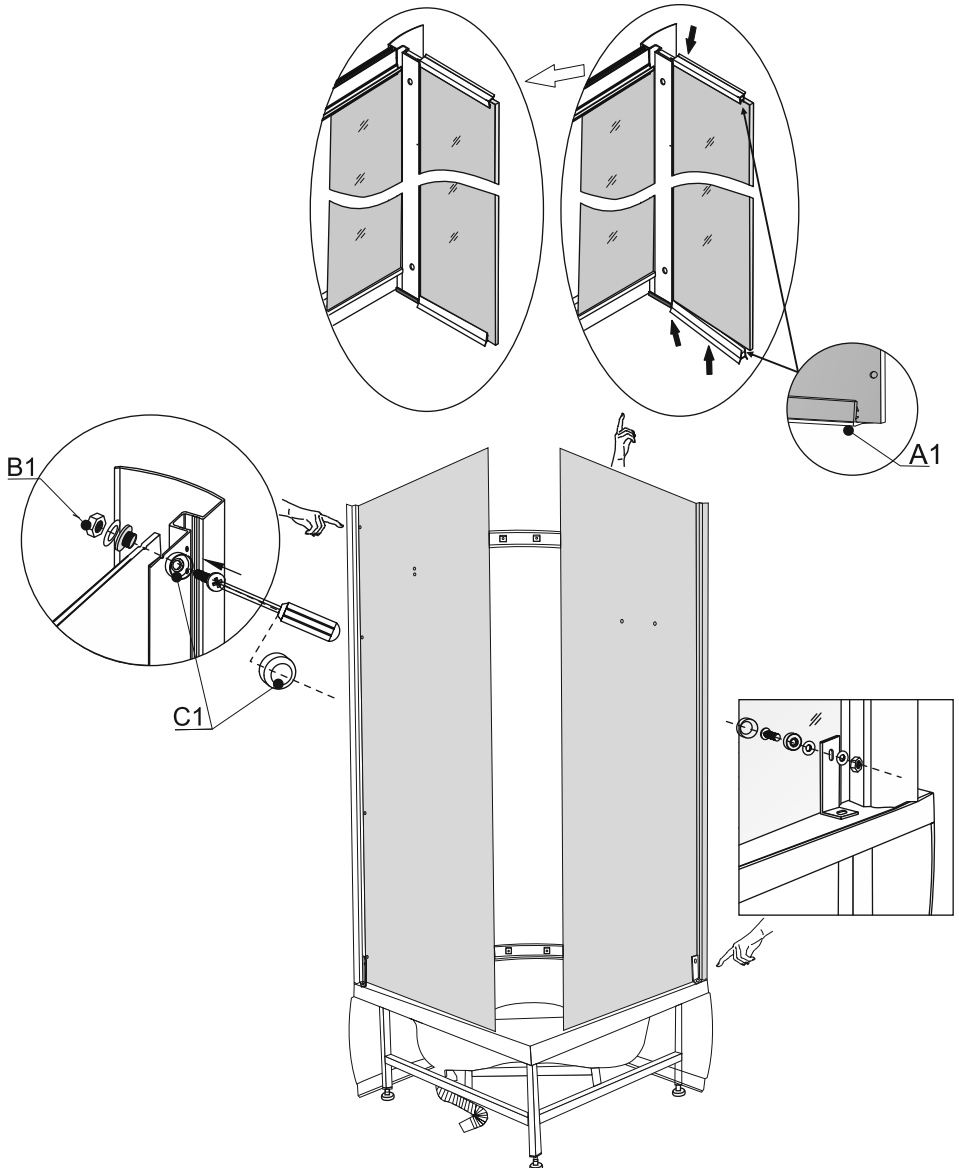
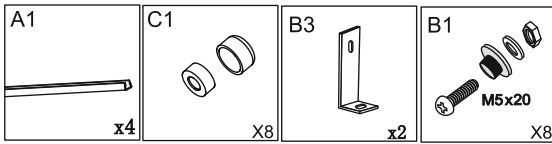

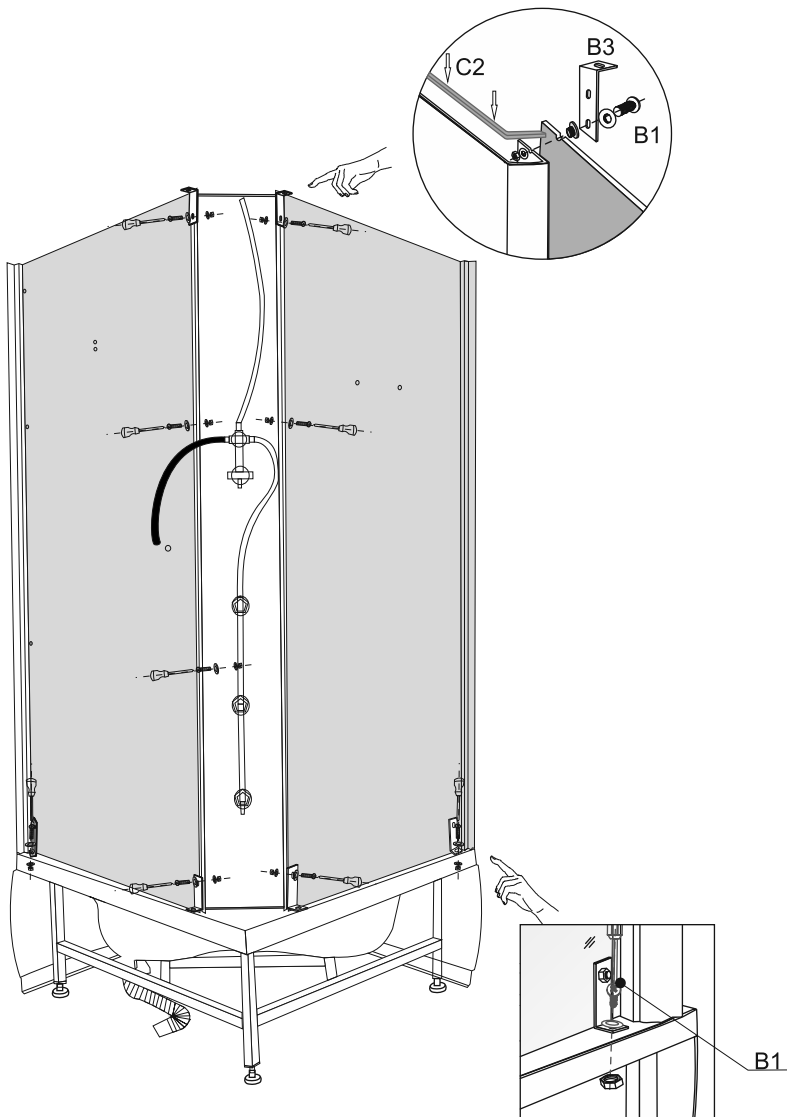
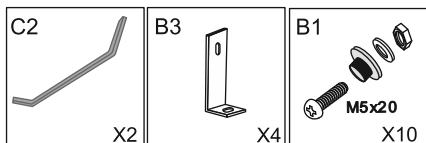

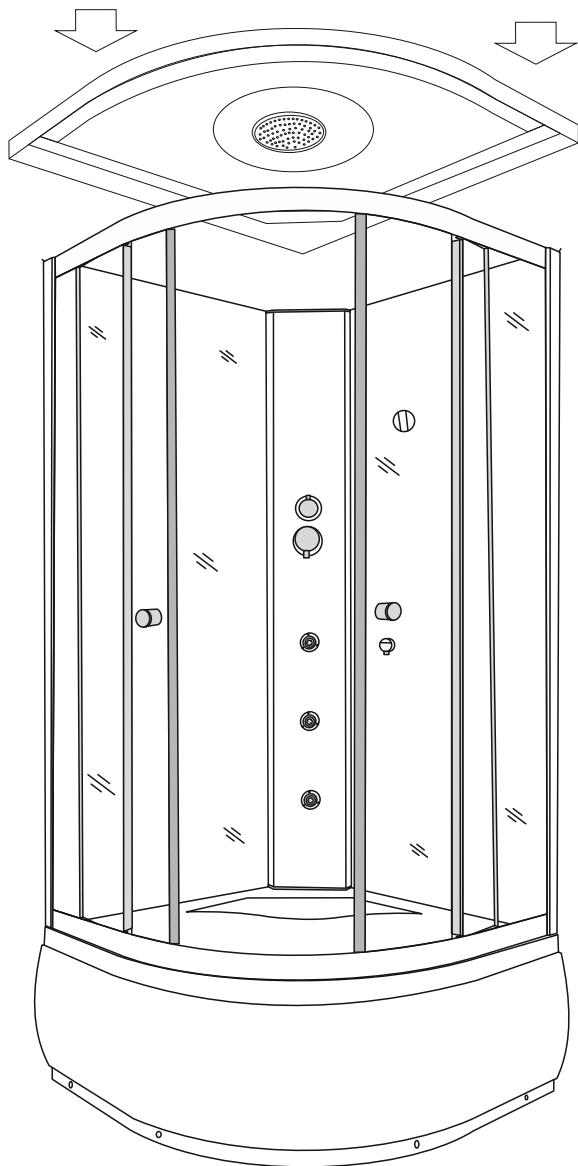

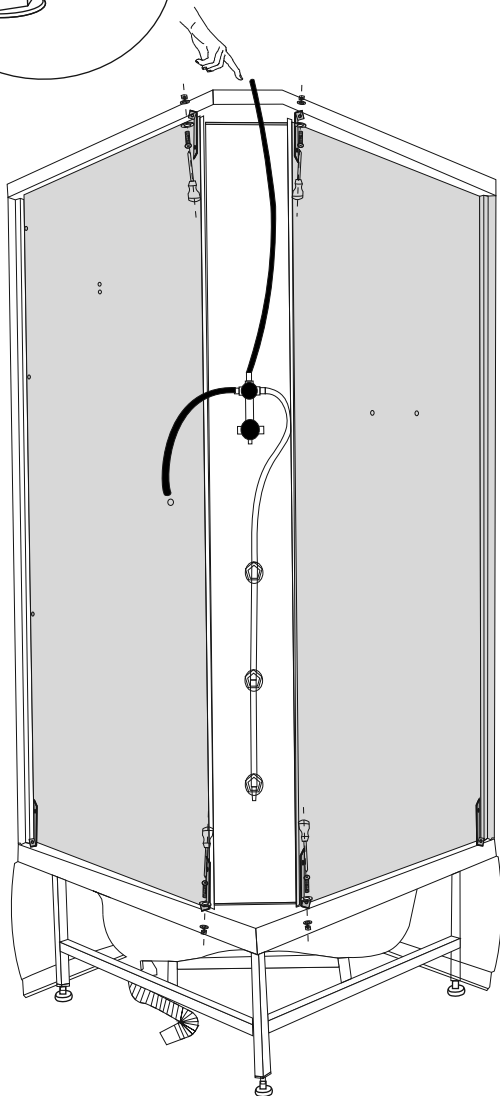
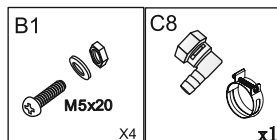
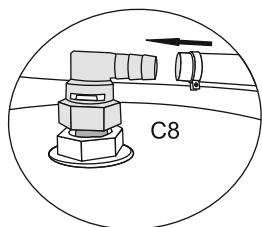





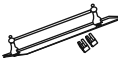

<p>C3</p>  <p>X1</p>	<p>C4</p>  <p>X2</p>	<p>C5</p>  <p>X1</p>	<p>C6</p>  <p>X1</p>	<p>C7</p>  <p>X1</p>	<p>B4</p>  <p>ST4X12</p> <p>X3</p>	<p>B5</p>  <p>M4X16</p> <p>X2</p>
---	---	---	---	---	---	---

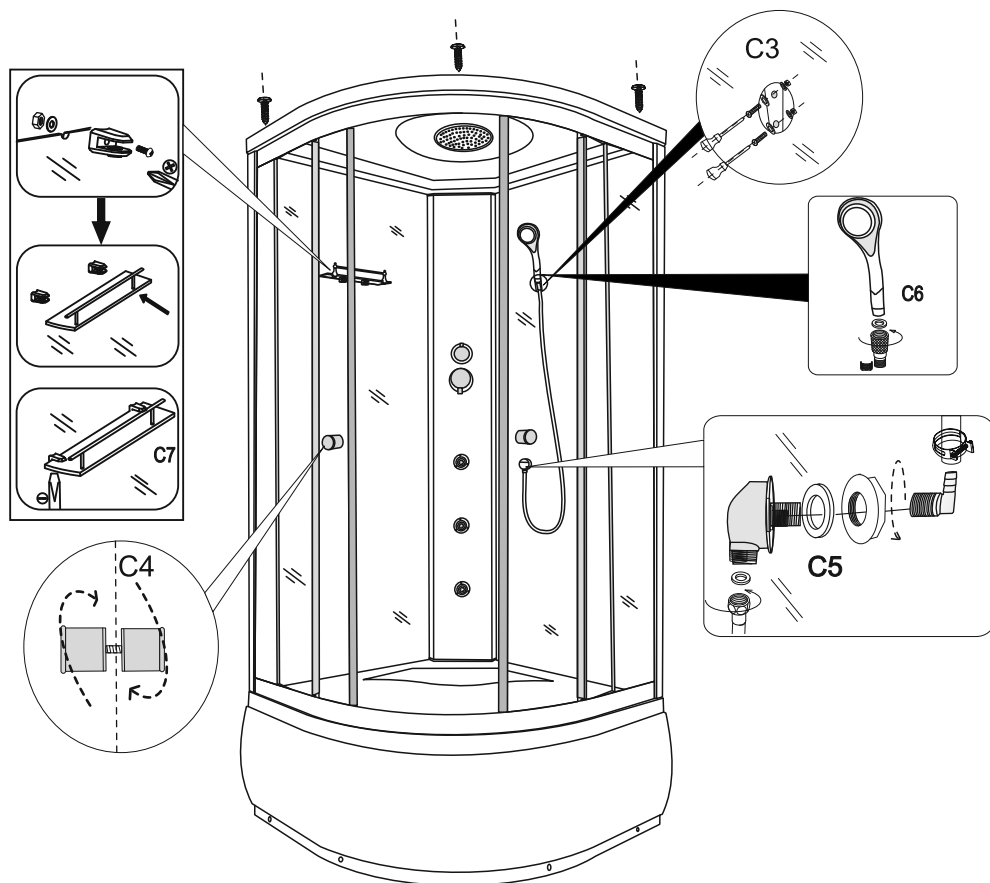

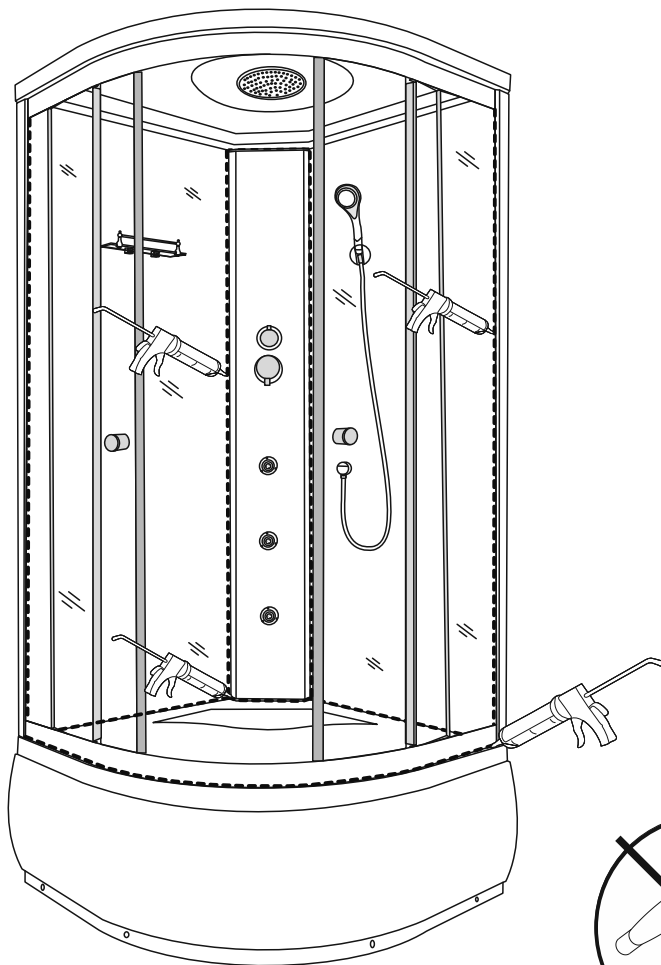
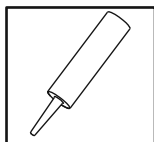

24 h

УСЛОВИЯ ГАРАНТИИ

При соблюдении условий эксплуатации, указанных в данной инструкции (дата покупки указывается в гарантийном талоне, заверенном печатью).

Гарантийное обслуживание производится только в тех случаях, когда у клиента имеется правильно заполненный гарантийный талон и оригинал квитанции (чека) с указанием даты покупки.

Гарантия на отсутствие заводских дефектов составляет 1 год (определяется по дате указанной в акте о продаже душевой кабины и отметке в гарантийном талоне).

ГАРАНТИЯ НЕ РАСПРОСТРАНЯЕТСЯ

- На работы, выполненные сторонними организациями или покупателем самостоятельно
- На товар в целом или комплектующие, пришедшие в негодность вследствие неквалифицированного монтажа или ремонта самим покупателем или третьими лицами
- На товар, имеющий видимые механические повреждения, не выявленные в момент получения товара
- На дефекты, связанные с неправильной эксплуатацией или небрежным обращением с изделием
- На дефекты, возникшие в результате перепадов напряжения в электрической сети
- На дефекты, возникшие в результате перепадов давления воды при внесении изменений в конструкцию изделия
- На лампы, стекла, предохранители

Наименование товара _____

Модель _____

Дата продажи _____

Продавец _____

Адрес продавца _____

Подпись продавца _____

МП

Наименование организации, производившей установку _____

Дата установки _____

Подпись представителя организации, производившей установку _____